



Control, confianza y eficacia en las pruebas de inmitancia

# El éxito de las pruebas de inmitancia comienza con usted y con la solución Madsen Zodiac



Madsen® Zodiac es una solución de pruebas de inmitancia de Natus. Creada desde cero con la ayuda de profesionales de la audiolología como usted, la solución Madsen Zodiac proporciona el control, la confianza y la eficacia que necesita para realizar pruebas de inmitancia con éxito.

La solución Madsen Zodiac está diseñada centrándose en las sondas y en el modo en el que usted trabaja, tanto si realiza timpanogramas rutinarios como pruebas más avanzadas. Es fiable, fácil de usar y ofrece una gran capacidad de respuesta. Podrá enfocarse en sus pacientes, aumentando la eficacia de las pruebas y mejorando su nivel de éxito. Madsen Zodiac es una solución adecuada para su uso tanto en niños como en adultos.

**Madsen Zodiac está disponible en tres versiones:**

- Quick Check (Chequeo rápido)
- Diagnostic (Diagnóstico)
- Clinical (Clínica)

Cada una de estas versiones está disponible como solución independiente o para PC.  
Obtenga más información en la página 12.

Note la diferencia. Elija una sonda y empiece a trabajar.  
Es realmente sencillo. Póngase en contacto con su delegado comercial de Natus para una demostración.

**O visite [hearing-balance.natus.com/zodiac](http://hearing-balance.natus.com/zodiac) para obtener más información.**



# Un método más sencillo para obtener un sellado fiable

El éxito de una prueba de inmitancia depende de poder obtener y mantener un sellado fiable. No obstante, incluso con las sondas y los sistemas más sofisticados, obtener el sellado puede ser un proceso complicado y frustrante.



Hay tres sondas disponibles: Quick Check para la exploración y las sondas de diagnóstico Classic o Comfort para realizar pruebas más avanzadas. Cada sonda tiene un diseño exclusivo para conseguir una colocación más sencilla, rápida y estable. Las sondas de diagnóstico son excepcionalmente ligeras: pesan la mitad que las tradicionales. Esto garantiza un sellado rápido, un control máximo y resultados fiables.

Sistema EasyLock™  
para puntas de  
sondas

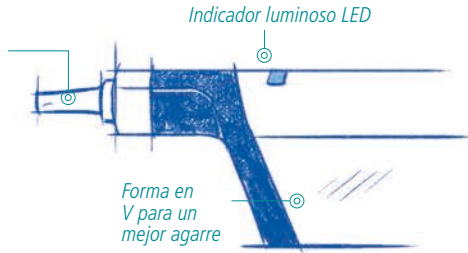

*Algunos de nuestros clientes sujetan la sonda como un bolígrafo, y otros como el mando a distancia de un televisor. Por ello, hemos diseñado nuestra sonda Quick Check para que sea cómoda de sujetar en cualquiera de estas posiciones.*

Ingeniero Mecánico  
de Natus

La solución Madsen® Zodiac elimina las suposiciones en las pruebas de inmitancia. Las sondas ergonómicas y con capacidad de respuesta ofrecen un tacto natural en la mano. Se pueden sujetar del modo que prefiera para facilitar su colocación y la obtención del sellado. Sabrá de forma inmediata cuándo puede iniciar las pruebas. Los indicadores luminosos de las sondas

y del panel de la sujeción le indicarán qué oído está comprobando y el estado de la prueba. El feedback acústico y los indicadores luminosos de la sonda le alertarán de forma rápida si se pierde el sellado, y en ese caso, la bomba se reiniciará de forma instantánea, minimizando cualquier trastorno en la prueba.



# Céntrese en sus pacientes y obtenga mejores resultados

La solución Madsen® Zodiac facilita la realización de las pruebas de inmitancia al eliminar las barreras que pueden alterar su flujo de trabajo y concentración. Sus funciones exclusivas le ayudarán a mantenerse centrado en sus pacientes y a aprovechar al máximo su capacidad profesional.

Los botones de control remoto permiten detener e iniciar las pruebas, así como cambiar de oído siempre que lo desee sin tener que acercarse al dispositivo. Los cables largos y resistentes le permitirán desplazarse libremente y acercarse a su paciente. La sujeción de la sonda, cómoda y antideslizante, se mantiene en su posición.



## **Dual Probe™**

Además, Madsen Zodiac es la única solución de pruebas de inmitancia con una opción de sonda dual. Este sistema exclusivo le permitirá mantener la sonda de exploración y la sonda de diagnóstico conectadas al mismo tiempo y en todo momento. Solo tiene que seleccionar la sonda que necesite para un paciente concreto, sin interrumpir su flujo de trabajo.



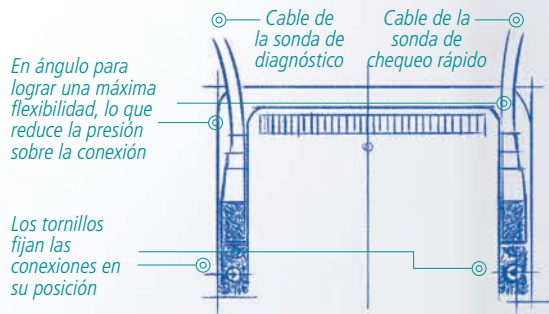

*Después de hablar con los profesionales, vimos lo frustrante que era tener solo un tipo de sonda cuando se realizan todo tipo de pruebas de inmitancia. Ese es el motivo por el que desarrollamos la opción Dual Probe™. Es ideal para los profesionales que necesitan realizar pruebas de timpanometría y de diagnóstico de forma rápida y rutinaria.*

Audiólogo  
de Natus



El diseño de «presión» con el pulgar es una de las dos opciones para la sonda de diagnóstico

Sujeción de sonda similar a la silicona para un mejor agarre, flexibilidad y capacidad de limpieza

Tecla de control extraíble para una limpieza sencilla de la correa

Prueba de estímulo contralateral

Reducción del peso de la sonda de diagnóstico a la mitad

Refuerzo de Kevlar para obtener una resistencia extra

- Controle las pruebas y los ca
- Feedback acústico y visual d

Impresora rápida integrada, que permite un cambio rápido del rodillo de papel

Cavidad de prueba interna

Bomba robusta de respuesta rápida

Opción Dual Probe™

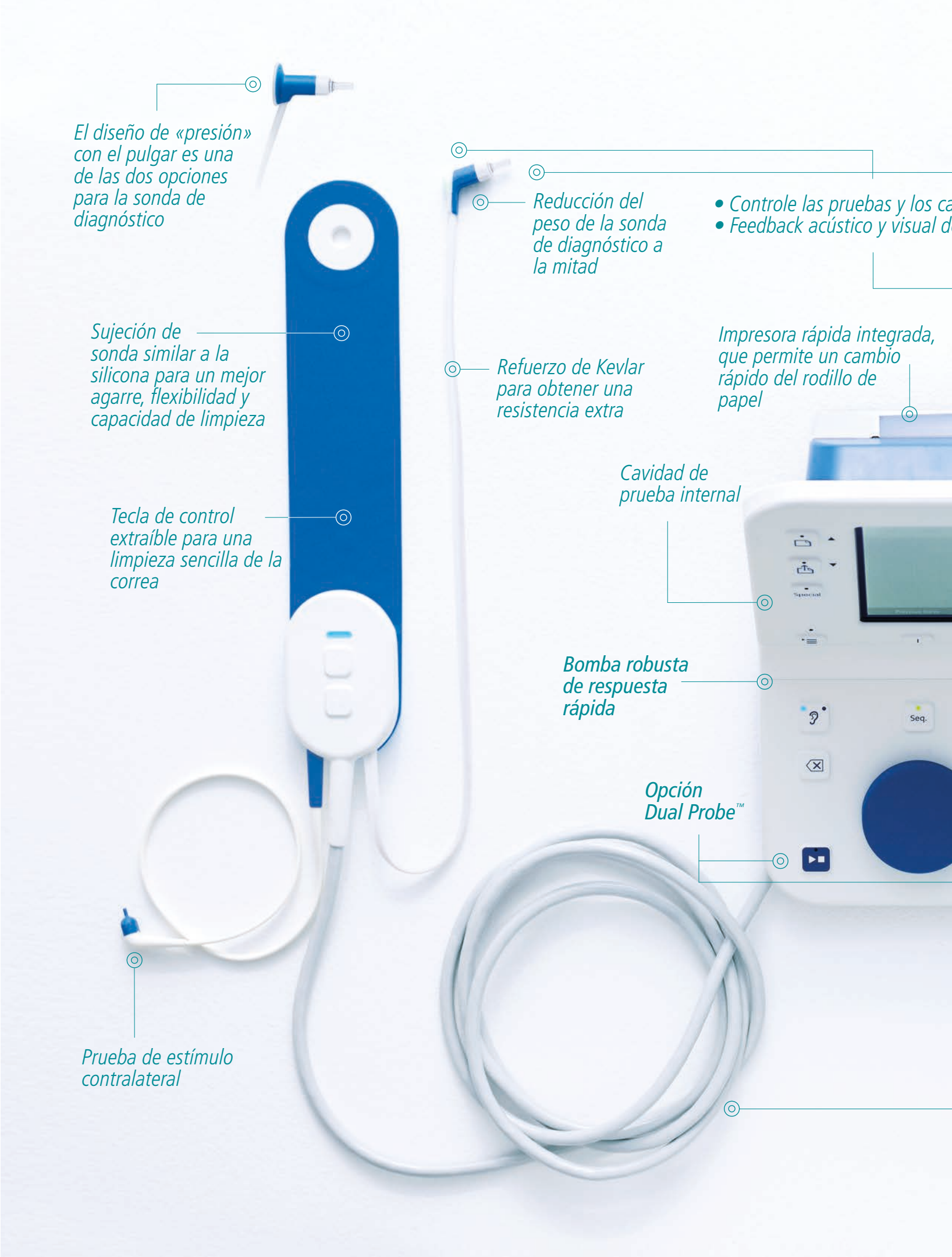



# Madsen® Zodiac

Sistema EasyLock™ para un cambio rápido de la punta de la sonda

Los cambios de oído de forma remota  
al de respuesta rápida

Puntas de sondas asepticas y transparentes

a,

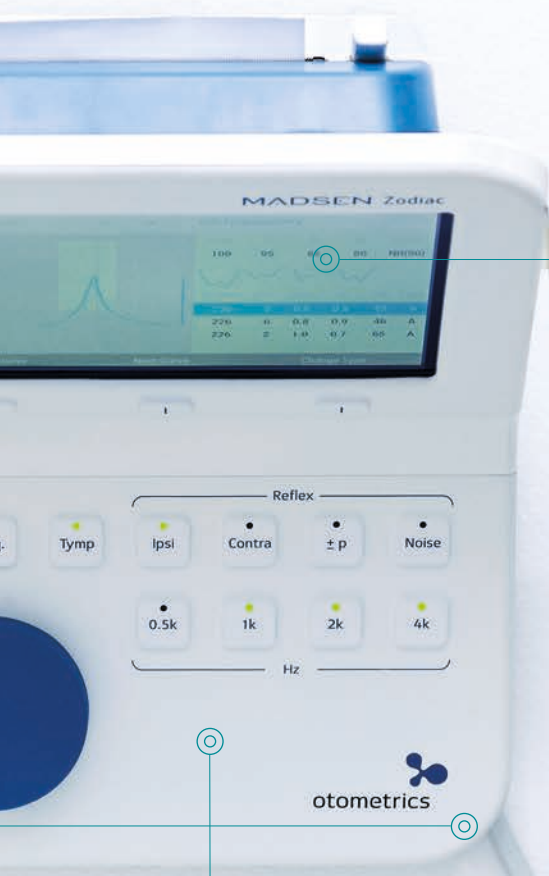

Resolución de pantalla optimizada para ver los elementos clave de la prueba desde cualquier ángulo

Ubicación de la sonda

- Superficies fáciles de limpiar
- Botones de un toque/una función
- Navegación intuitiva

Cables, largos y resistentes, reforzados con Kevlar®



# Máxima sencillez en todos los pasos

La solución Madsen® Zodiac optimiza la exploración y las pruebas de inmitancia. Tanto si elige la versión para PC como la independiente, Madsen Zodiac resulta fácil de usar. Solo tiene que acercarse e iniciar la prueba, es así de fácil e intuitivo.

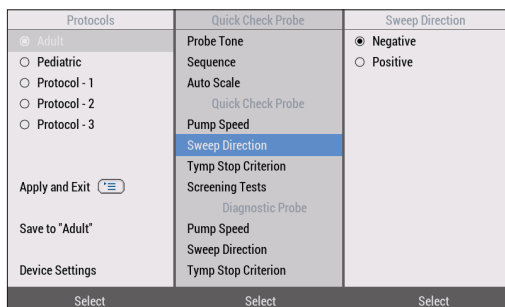

Una estructura de menús plana y el software autoexplicativo Otosuite® hacen que pueda encontrar exactamente lo que necesita de forma rápida, sin perderse en el sistema.

La versión independiente cuenta con un panel frontal fino con botones de un toque/una función que ofrecen acceso directo a las pruebas habituales, como la timpanometría, reflejo, ipsi y contra.



La solución independiente compacta resulta resistente, al mismo tiempo que elegante. Cuenta con una amplia pantalla en color. El diseño de la pantalla de siete pulgadas le permite ver los resultados de las pruebas de forma clara desde cualquier ángulo. La clara resolución de pantalla y una baja reflexión permite disfrutar de una alta visibilidad. Los elementos gráficos clave de la curva, el pico y el área de normalidad aparecen resaltados en la pantalla, incluso a una distancia considerable.



Después de una demostración rápida para una audióloga me di cuenta de lo fácil que era utilizar Zodiac. La audióloga llamó a un compañero para que viese el sistema. En lugar de pedirme que repitiera mi demostración, la audióloga fue capaz de realizar la demostración por su cuenta sin ningún problema.

Audiólogo y Director de producto de Natus

Los LED integrados se iluminan en todos los botones

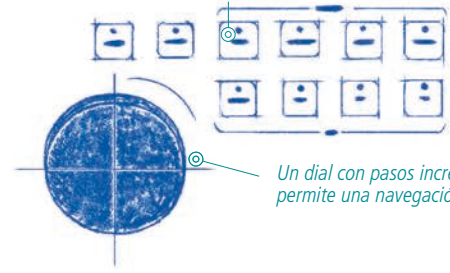

Un dial con pasos incrementales permite una navegación intuitiva

Imprima los resultados de las pruebas y obtenga informes de forma rápida con la impresora integrada. El rodillo de papel es increíblemente fácil de cambiar. El software Otosuite le ofrecer la libertad de poder elegir entre más opciones de impresión.



Madsen Zodiac está diseñado para cumplir con los estrictos requisitos actuales de hospitales y clínicas. Todas las superficies son fáciles de limpiar. Incluso los botones están sellados, por lo que no existen espacios donde se pueda acumular la suciedad. Cambie las asequibles puntas de sondas de forma rápida, y tantas veces como desee, con el sistema EasyLock™.

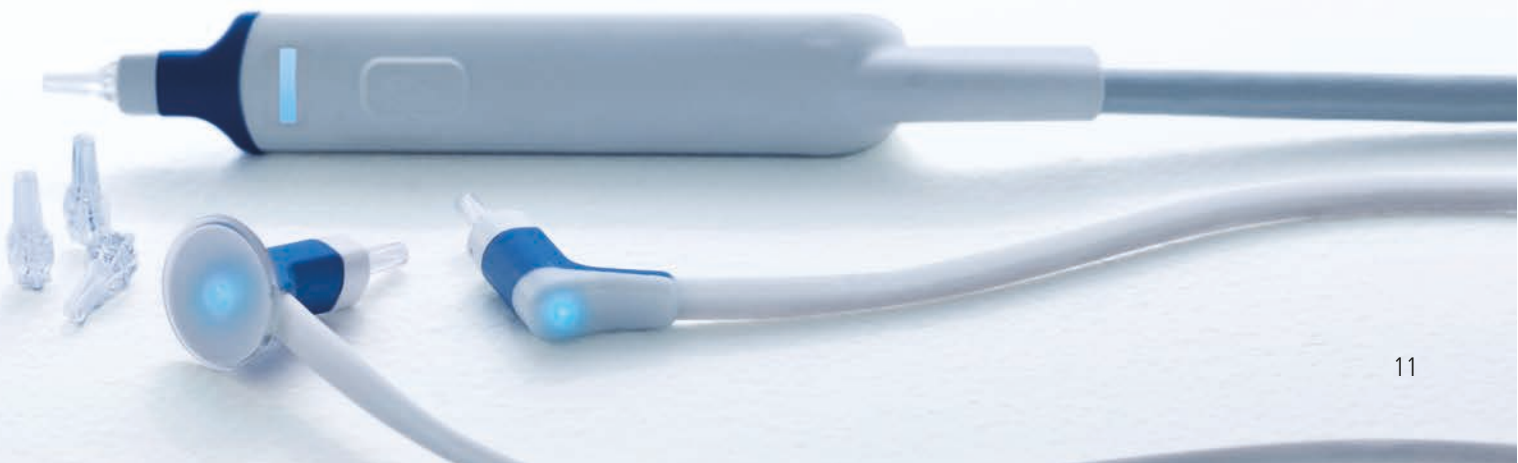

# Elija la solución adecuada para usted

Madsen® Zodiac está disponible en tres versiones: Quick Check (Chequeo rápido), Diagnostic (Diagnóstico) y Clinical (Clínica).

## Quick Check



Stand-alone



Con conexión al PC

## Diagnostic / Clinical



Stand-alone



Con conexión al PC

Las tres versiones están disponibles como soluciones independientes y para PC, optimizadas para su uso en pantalla táctil.

### Realice pruebas a más pacientes cada día

Madsen Zodiac Quick Check hace que la timpanometría y la exploración de reflejo sean más eficaces. Un diseño limpio y sencillo, exclusivo para la exploración, que solo tiene los botones y las pruebas esenciales que usted necesita. Los controles remotos de la sonda le permiten cambiar de oído directamente desde la sonda. Lea y documente los resultados de la prueba de forma rápida con la impresora integrada y guarde los resultados en Otosuite®. Elimine los resultados o expórtelos como un archivo pdf.

### Lleve a cabo pruebas de inmitancia completas

Las soluciones Madsen Zodiac Diagnostic y Clinical ofrecen una serie completa de pruebas de inmitancia, así como otras pruebas, para una comprobación y análisis más pormenorizados. Las opciones flexibles de configuración le permiten cambiar a un control de presión manual para pruebas avanzadas, así como cambiar los ajustes para adecuarse a su flujo de trabajo y necesidades. Utilice la función de sonda dual para cambiar de la sonda Diagnostic a la sonda Quick Check en cualquier momento y sin interrumpir el flujo de trabajo.

	Quick Check	Diagnostic	Clinical
Timpanometría de barrido/automática	⊙	⊙	⊙
Timpanometría manual		⊙	⊙
Tono de sonda de 226 Hz	⊙	⊙	⊙
Tono de sonda de 1000 Hz		⊙	⊙
Tonos de sonda de 678 y 800 Hz			⊙
Exploración de reflejo	⊙	⊙	⊙
Umbral de reflejo (ipsi/contra)		⊙	⊙
Decadencia de reflejo		⊙	⊙
ETF perforada			⊙
Registro de Admitancia			⊙
Timpanogramas B&G			⊙

## Pruebas de inmitancia innovadoras desde 1961

Natus, ha impulsado la innovación en las pruebas de inmitancia durante más de 50 años. Poul Madsen presentó el primer puente de impedancia electroacústica disponible comercialmente en el mundo en 1961. Madsen Zodiac es nuestra última solución que ayuda a nuestros clientes a la hora de mejorar la calidad de vida de sus pacientes.

# Madsen Zodiac y Otosuite ...una combinación perfecta

El flujo de trabajo de Madsen® Zodiac se basa en el software Otosuite®: la interfaz compartida por todas las soluciones de evaluación y adaptación auditiva de Natus. Otosuite hace que la gestión de pruebas y datos sea más eficaz, precisa y práctica.

El módulo exclusivo de inmitancia de Otosuite es fácil de aprender y utilizar. Se puede personalizar para adaptarse a necesidades individuales y también permite normalizar protocolos en organizaciones de mayor tamaño. Otosuite también está optimizado para el uso de pantallas táctiles, por lo que podrá controlar sus pruebas de inmitancia desde la pantalla que desee.

## Otosuite® Reports

Con Otosuite, podrá crear informes coherentes y profesionales, específicos para su clínica. Otosuite Reports ofrece potentes prestaciones de creación de informes y sencillas herramientas de personalización que le permitirán diseñar y compartir los informes que necesite de forma rápida. Otosuite Reports combina y utiliza datos de uno o más dispositivos de Natus para que pueda crear sus propios informes estandarizados. Se incluye una función de creación simultánea de informes que introduce de forma instantánea los datos a medida que va completando cada uno de los pasos, por lo que es posible disponer de una vista general instantánea del proceso de pruebas y de un informe completo al acabar cada prueba. Y si utiliza Otobase®, la base de datos de Natus, también es posible crear informes estandarizados utilizando datos de todos sus dispositivos, sea cual sea el fabricante.





Madsen® Zodiac  
Inmitancia



Aurical® Otocam 300  
Videoscopia



Madsen® Capella<sup>2</sup>  
OAE



Madsen® Astera<sup>2</sup>  
Audiometría

Otosuite incluye en un solo paquete todo lo que necesita para su trabajo con el paciente, lo que le permite trabajar con su audiómetro, OAE, videoscopio y dispositivos de inmitancia en una interfaz compartida. Se integra de forma perfecta con los sistemas Noah y con EMR (registros médicos electrónicos). Podrá transferir datos de forma sencilla y segura a los archivos de los pacientes seleccionados, por lo que se reduce el número de errores y se ahorra tiempo cada día.

# Note la diferencia



*Dispositivos reforzados con Kevlar® para obtener una resistencia extra*

*Material similar a la silicona con una superficie anti-deslizante*

*Aptas para colgarlas, también funcionan como contrapeso para obtener un equilibrio perfecto*

## Acerca de Natus

Otometrics, una empresa líder en productos y soluciones para la audición y el equilibrio, fue adquirida en el año 2017 y en la actualidad tiene el nombre de Natus. Llevamos casi 60 años ayudando a los profesionales de la salud a mejorar la calidad de vida de los pacientes gracias al conocimiento de nuestros expertos, servicios y soluciones fiables y la confianza de nuestros socios de negocio. Seguimos desarrollando, fabricando y comercializando instrumentos audiológicos, otoneurológicos y vestibulares en más de 80 países con nombres de marcas que son sinónimos de confianza, como Madsen®, Aurical®, ICS®, Otoscan® y Bio-logic®. Natus Medical Incorporated es la marca en la que confían profesionales del sector de la medicina de todo el mundo para diagnosticar y tratar trastornos del sistema nervioso central y sistemas sensoriales con el fin de mejorar los resultados en los pacientes. Si desea más información, visite [natus.com](http://natus.com).

## Soluciones para el cuidado de la salud con una cosa en mente. Usted.

©2021 Natus Medical Incorporated. Reservados todos los derechos. Los nombres de los productos que aparecen en este documento son marcas comerciales o marcas comerciales registradas cuya propiedad, licencia, distribución o promoción pertenece a Natus Medical Incorporated, sus empresas subsidiarias o afiliadas. 7-26-9310-ES Rev06

**natus**®

Natus Medical Incorporated

[natus.com](http://natus.com)